

Rechte tandwielkast C0122 universeel U i=2,8 motorflens P90 positie B5

C-serie coaxiale tandwielreductoren

C-serie rechte tandwielreductor met IEC motor aanbouwflens (P-uitvoering) van fabricaat Bonfiglioli Riduttori is leverbaar in 3 bouwvormen (voetmontage, flensmontage en universeel behuizing) en optioneel met ATEX certificering

Leveranciersnummer	C0122 U 2,8 P90 B5
Fabrikant	Bonfiglioli Riduttori
Serie code reductor	C - Coaxiale tandwielreductor
IEC flens type	B5
IEC flensgrootte	90
Type code reductor	C0122
Reductor uitvoering	U - Universele behuizing
Type ingang reductor	P - IEC aanbouwflens
Montage positie reductor	B5
Uitgaande asdiameter reductor	20 mm
Ingaand vermogen [kW]	1.5 kW
Uitgaand koppel reductor [Nm]	27 Nm
Service factor	1.4
Ingaand toerental reductor	1400 min-1
Overbrengingsverhouding	2.8
Exacte overbrengingsverhouding	2.76731
Uitgaand toerental reductor [rpm]	506 min-1
Hoekspeling standaard	55 '
Massatraagheid reductor	0.00032 kgm ²
Dynamisch rendement	95 %
Gewicht reductor	7 kg
Hoeveelheid smeerolie	0.45 L

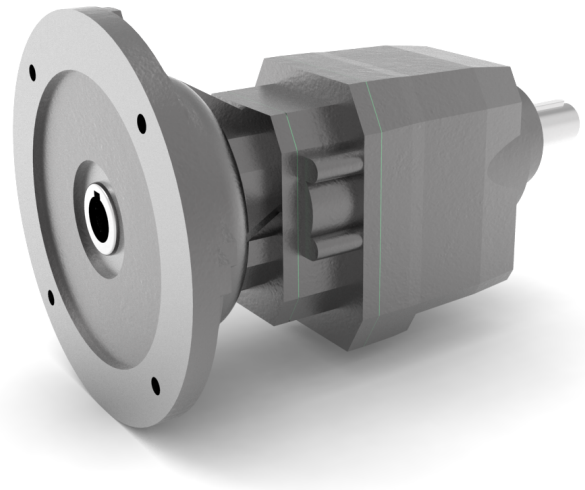

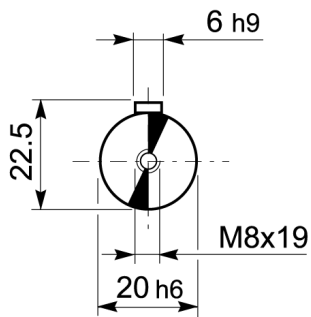
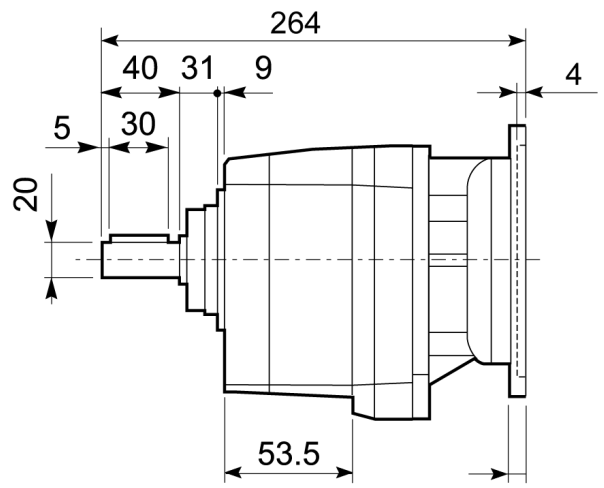
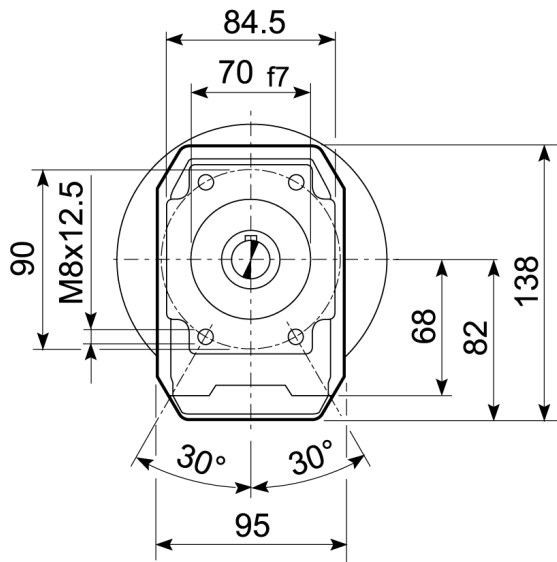

UITGANG

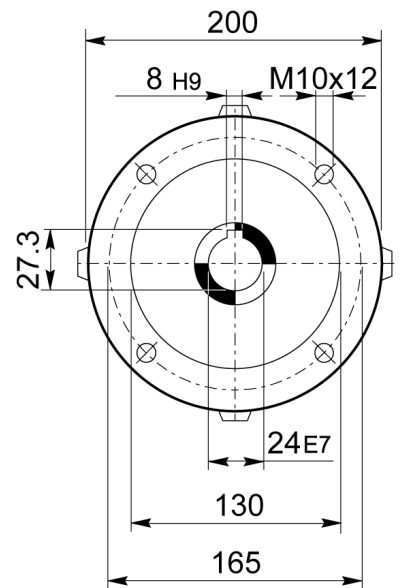

INGANG